

EVRAZ
STEEL
BOX

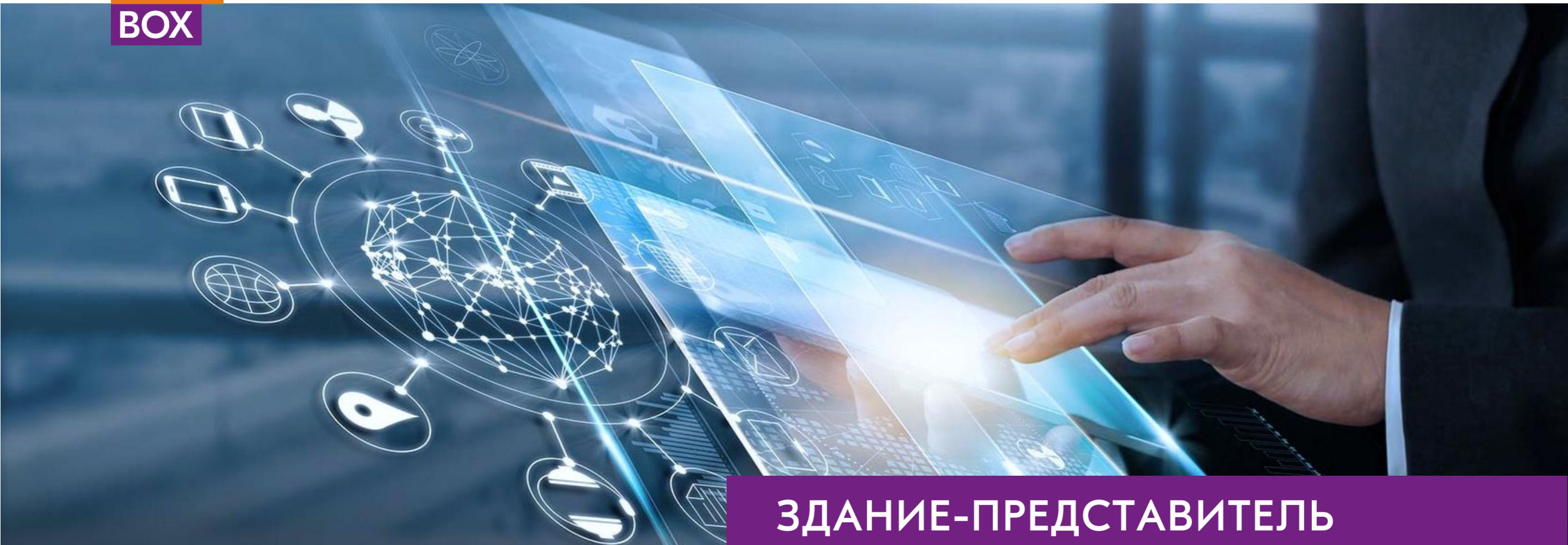

ЗДАНИЕ-ПРЕДСТАВИТЕЛЬ СИСТЕМЫ ЕВРАЗ Р4

ПРОДУКТ – ПОЛНОКОМПЛЕКТНЫЕ ЗДАНИЯ НА МЕТАЛЛОКАРКАСЕ

200-10 000 м²

- Серии каркасов: P1, P2, P4, P5
- Типы зданий: **теплое или холодное**
- Возможность дополнить объект **мостовым краном**
- Различные варианты **ограждающих конструкций**

Преимущества заказа зданий у EVRAZ STEEL BOX:
максимальное соответствие конфигурации здания технологическому процессу, высокая скорость проектирования и снижение инвестиционных рисков



СЕРИИ КАРКАСОВ

200 - 10 000 м²

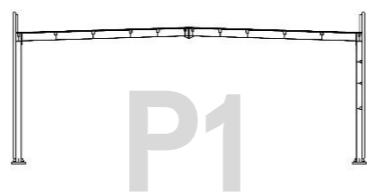

P1

Каркас с колоннами и ригелями из горячекатаного двутавра

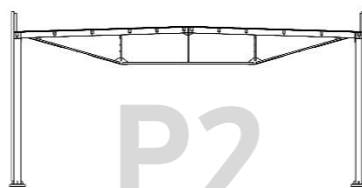

P2

Каркас с колоннами из горячекатаного двутавра и шпренгельными ригелями

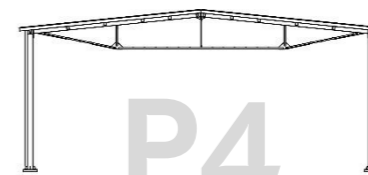

P4

Каркас с колоннами из горячекатаного двутавра и шпренгельными ригелями

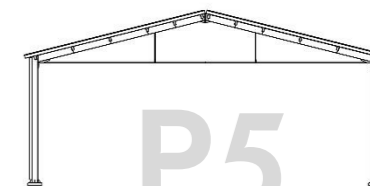

P5

Каркас с колоннами и ригелями из горячекатаного двутавра, с затяжкой

Ширина пролета, м	12 - 18	12 - 24	
Высота до низа несущих конструкций, м	3,6 - 12		
Уклон кровли, %	3	10	25
Тип кровли	Мембрана		Сэндвич-панели Профлист Фальцевая кровля
Тип стен	Сэндвич-панели		Сэндвич-панели Профлист
Крановое оборудование	Грузоподъемность: 3,2 т; 5 т; 10 т. Возможна установка до 2 кранов в пролете		
Элементы заполнения проемов	Одиночные окна и ленточное остекление / Одностворчатые и двустворчатые двери / Ворота с автоматическим открыванием		
Дополнительная комплектация	Водосточная система / Снегозадержатели / Доборные элементы / Фундаменты		

ГОРЯЧЕКАТАНАЯ БАЛКА ЕВРАЗ

Основой быстровозводимого полнокомплектного здания является стальной каркас на основе горячекатаной балки, произведенной ЕВРАЗом

Решения на основе горячекатаной балки наиболее эффективны при строительстве каркасных зданий малых и средних пролетов

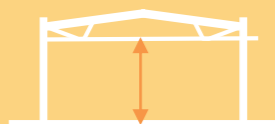

при высоте до 12 метров



при ширине пролета до 24 м



при использовании крановых конструкций до 10 тонн

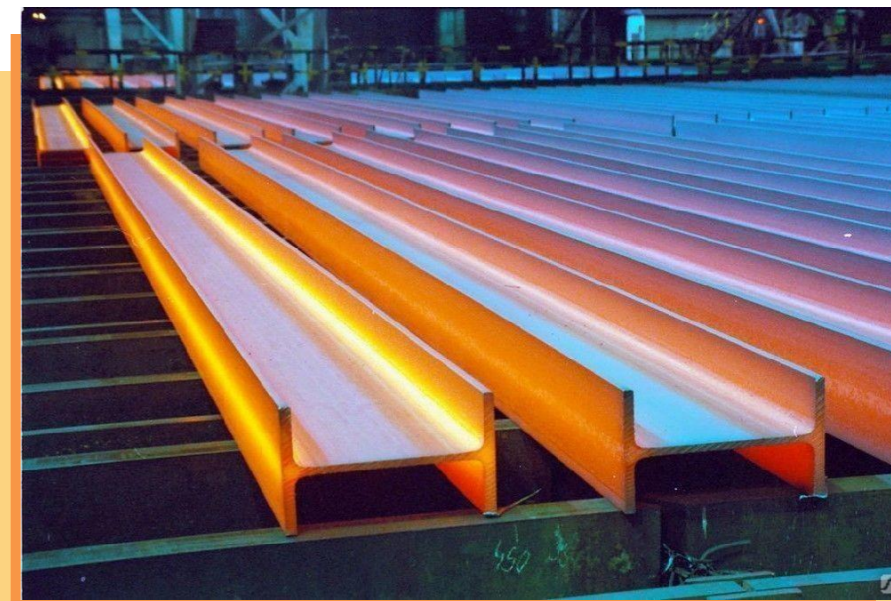

Сертификаты

Металлопродукция, произведенная на заводах ЕВРАЗа, соответствует международным стандартам качества, что подтверждается сертификатами.



ПРЕДЛОЖЕНИЕ ДЛЯ ГЕНЕРАЛЬНЫХ ПРОЕКТИРОВЩИКОВ

СПЕЦИАЛЬНОЕ
ПРЕДЛОЖЕНИЕ

9 998 ₪

Проектная документация раздела КР
+ IFC модель для зданий по серии BOX EXPRESS

+3%

КОМИССИЯ ОТ СТОИМОСТИ КОМПЛЕКТА
поставки EVRAZ STEEL BOX, по
проектам, которые пришли по вашей
рекомендации, при участии в переговорах
по продаже здания

Комплект документации включает:

- Разделы АР, КР графическую и текстовую части
- Альбом технических решений
- IFC модель
- Расчет стоимости здания



СРОК РАЗРАБОТКИ

2 рабочих дня

с момента оплаты счета

Документация оформляется по нормам и правилам РФ за подписью инженеров-конструкторов EVRAZ STEEL BOX.

[Пример комплекта документации доступен по ссылке.](#)

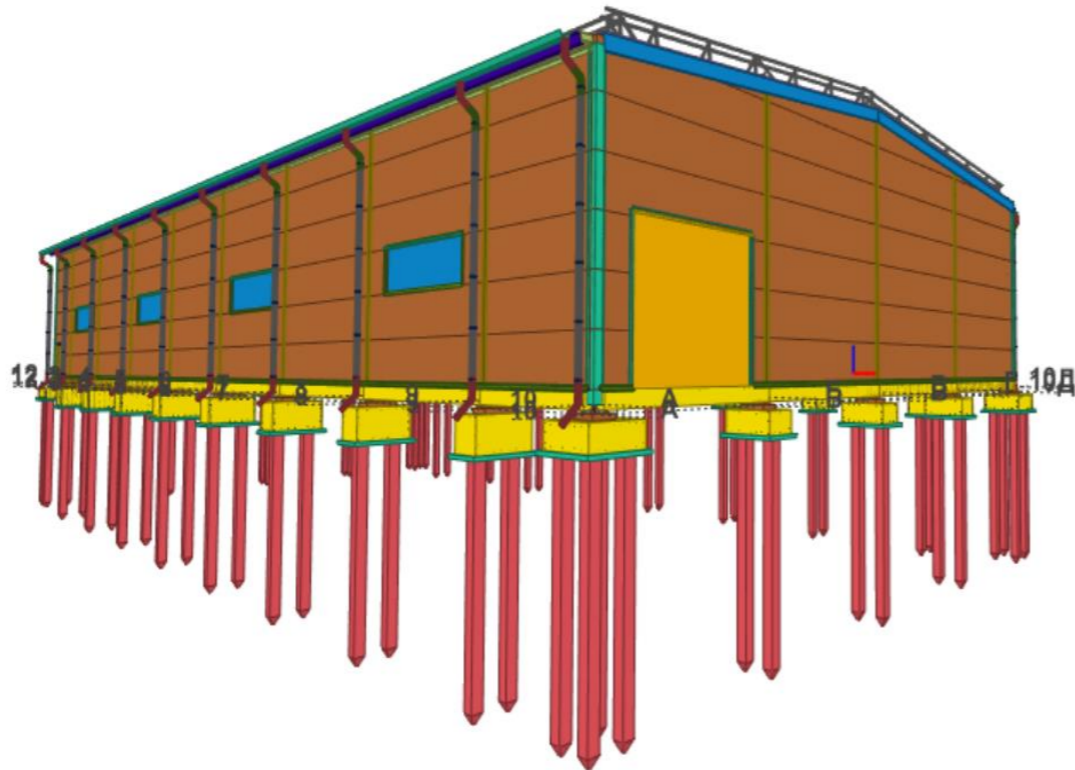

ЗДАНИЕ-ПРЕДСТАВИТЕЛЬ СИСТЕМЫ ЕВРАЗ Р4

ПРИМЕР
ПОЛНОКОМПЛЕКТНОГО ЗДАНИЯ НА 1100 М²

ПРИМЕР ПРОЕКТНОЙ ДОКУМЕНТАЦИИ: ПОЛНОКОМПЛЕКТНОЕ ЗДАНИЕ НА 1100 КВ.М

РАСЧЕТ СТОИМОСТИ КОМПЛЕКТА ЗДАНИЯ

Комплект документации включает:

- КР ТЧ Конструктивные Решения текстовая часть
- КР ГЧ Конструктивные Решения графическая часть
- АР ТЧ Архитектурные Решения текстовая часть
- АР ГЧ Архитектурные Решения графическая часть
- АТР (альбом технических решений)
- IFC модель

EVRAZ STEEL BOX

Предварительное коммерческое предложение для партнера № 2307 - 77 КП от 31.07.2023 г.

Уважаемый партнер!

Компания ООО «ЕВРАЗ Стил Бокс» благодарит Вас за проявленный интерес и доверие к нашей продукции. В соответствии с Вашим запросом высылаем Вам предварительный расчет стоимости комплекта здания в снеговом III / ветровом II районе.

Стоимость комплекта поставки здания

Наименование			
1	Каркас здания	Ширина пролета	22
		Длина здания	50
		Высота до низа несущих конструкций	6
Стоимость каркаса здания 6 411 238 руб., с НДС 20%			
2	Ограждающие конструкции	Кровля:	СПК 150x1000
		Стены:	СПС 120x1200
Стоимость ограждающих конструкций 9 580 955 руб., с НДС 20%			
3	Дополнительная комплектация	Двери	Дверь 800x2100(н) — 1 шт.
		Ворота	Ворота 4000x4000(н) мм БЕЗ КАЛИТКИ автоматическое открывание — 2 шт.
		Окна	Окно ПВХ 3600x1200(н) мм глухое однокамерный — 11 шт.
		Ленточное остекление	
Стоимость дополнительной комплектации 932 073 руб., с НДС 20%			
Итого за комплект поставки здания*: 16 924 266 руб., с НДС 20%			

Общество с ограниченной ответственностью «Евраз Стил Бокс», ул. Летниковская, д.10с4, г. Москва, Россия 115114, тел.8 800 302 96 86. ОКПО 70376184, ОГРН 1217700506990, ИНН 9724060755, КПП 772401001

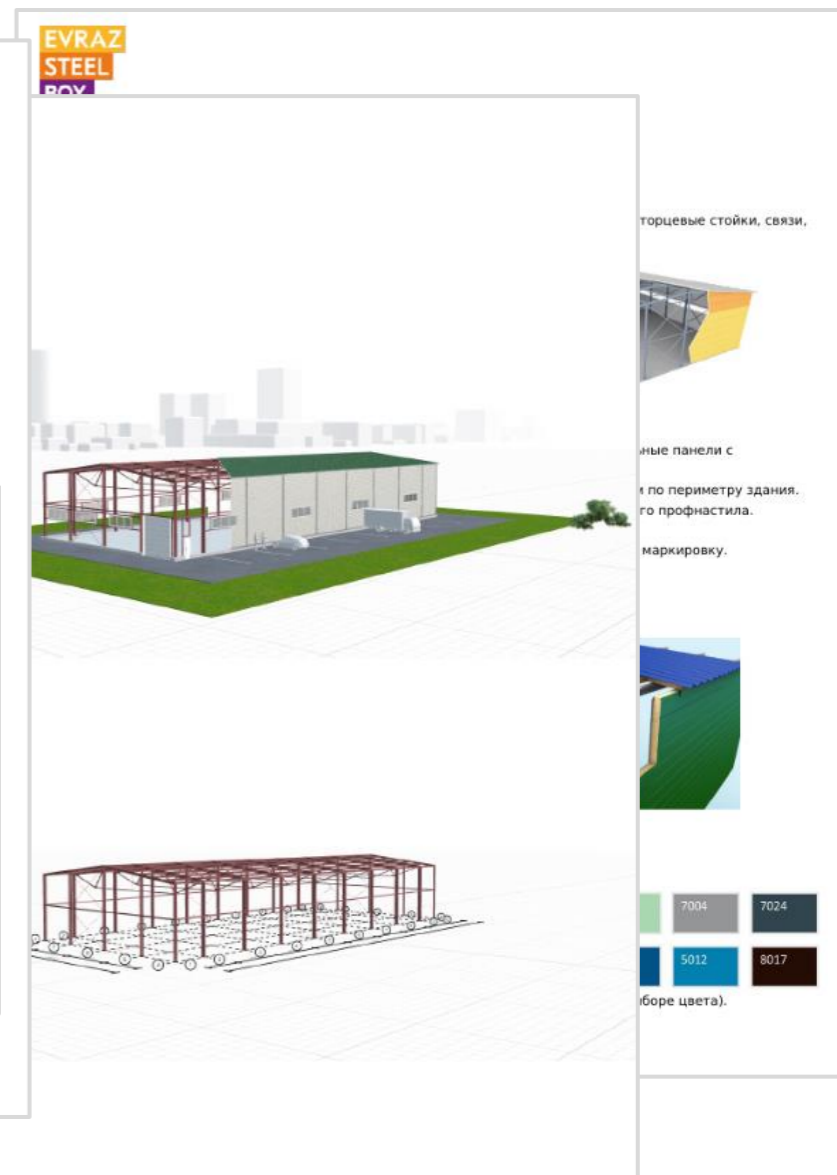

ПРИМЕР ПРОЕКТНОЙ ДОКУМЕНТАЦИИ КР

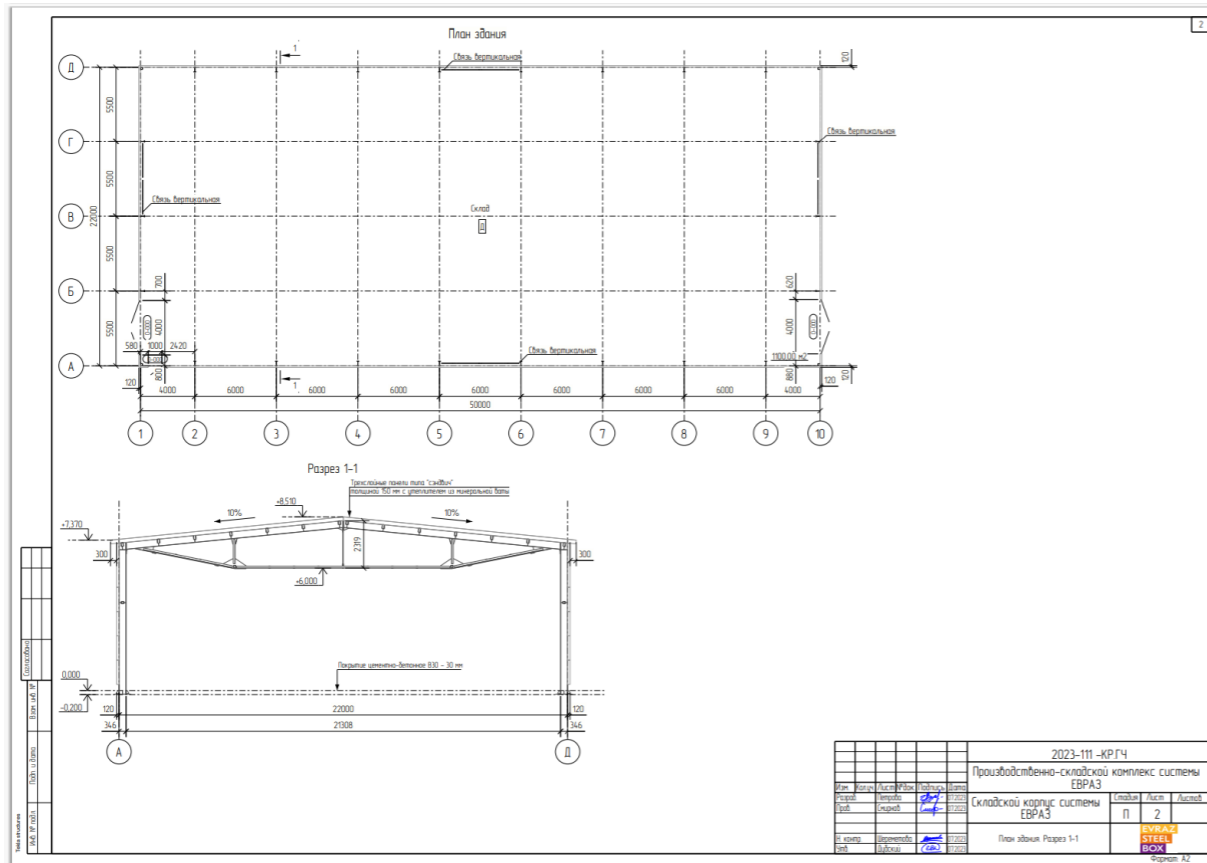

ПЛАН ЗДАНИЯ, РАЗРЕЗ 1-1

СХЕМА РАСПОЛОЖЕНИЯ БАЗ КОЛОНН

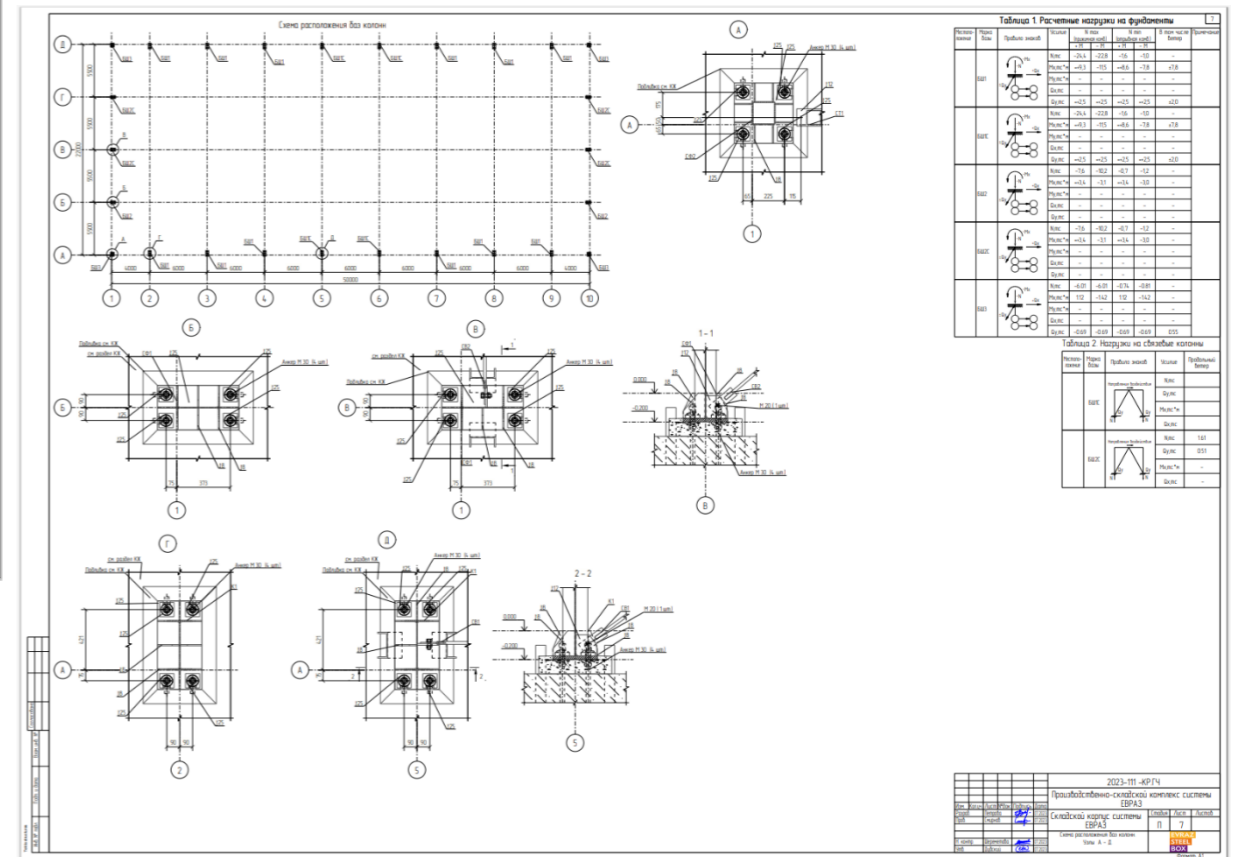

ПРИМЕР ПРОЕКТНОЙ ДОКУМЕНТАЦИИ КР

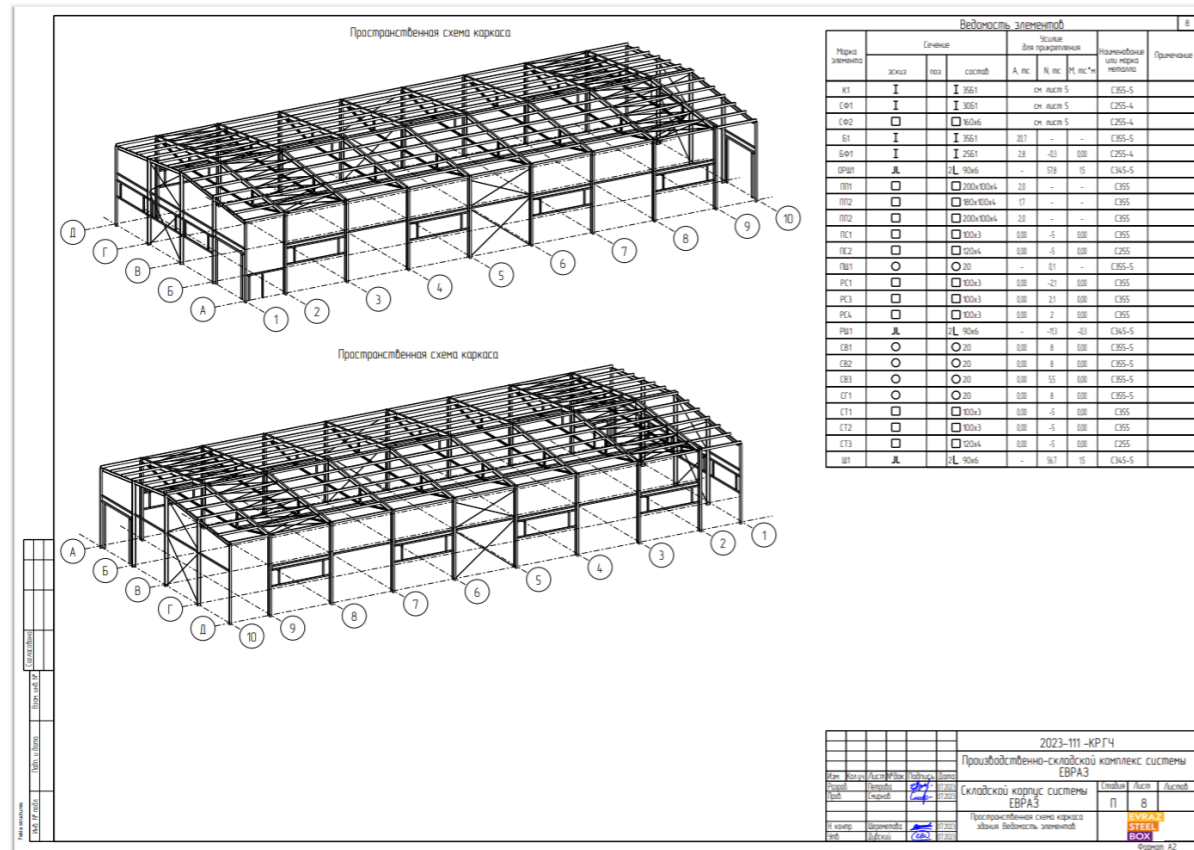

ПРОСТРАНСТВЕННАЯ СХЕМА КАРКАСА

СХЕМА РАСПОЛОЖЕНИЯ СТРОПИЛЬНЫХ КОНСТРУКЦИЙ И ГОРИЗОНТАЛЬНЫХ СВЯЗЕЙ

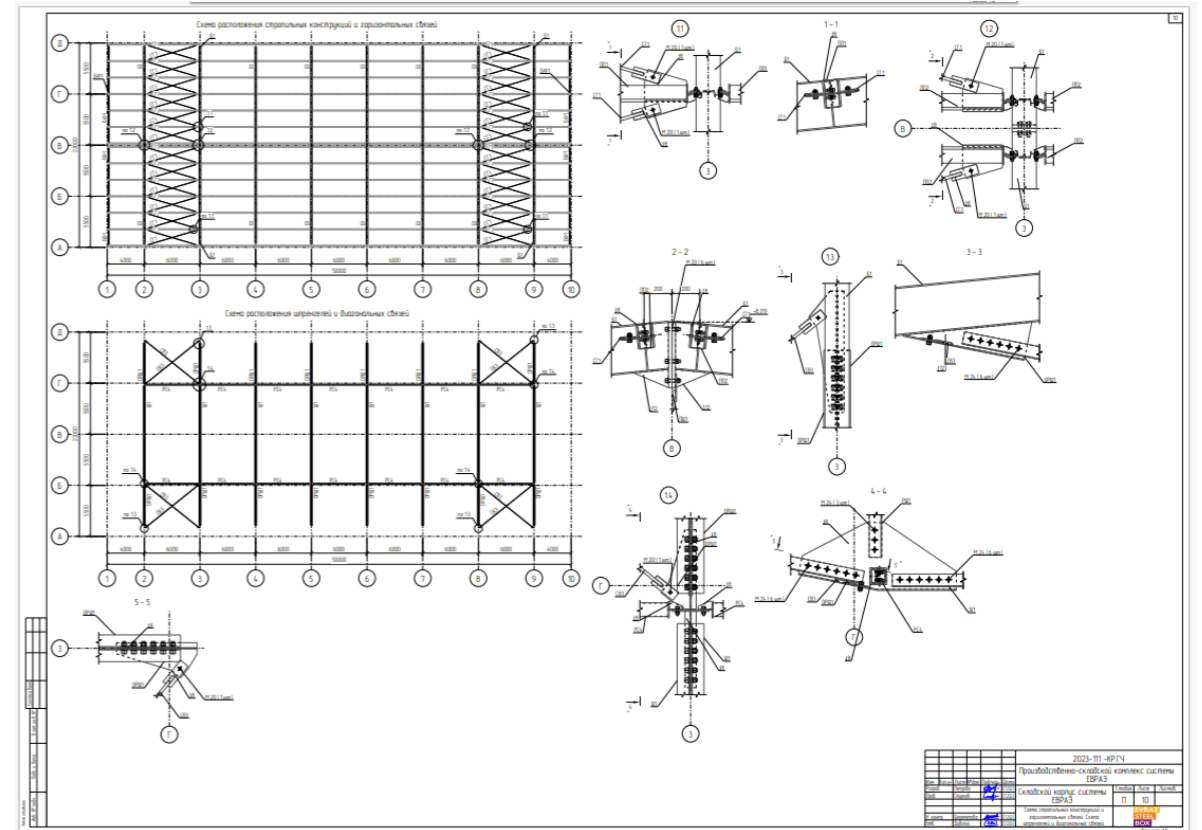

ПРИМЕР ПРОЕКТНОЙ ДОКУМЕНТАЦИИ КР

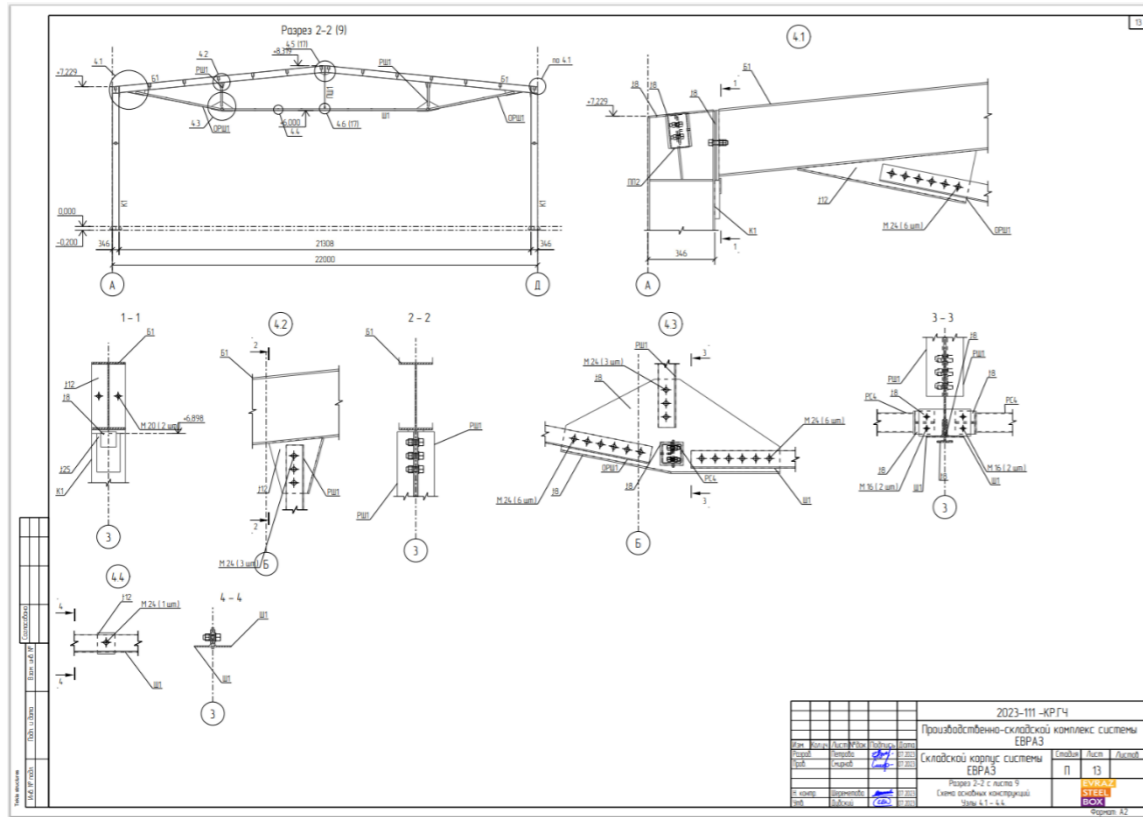

РАЗРЕЗ 2-2

УЗЛЫ

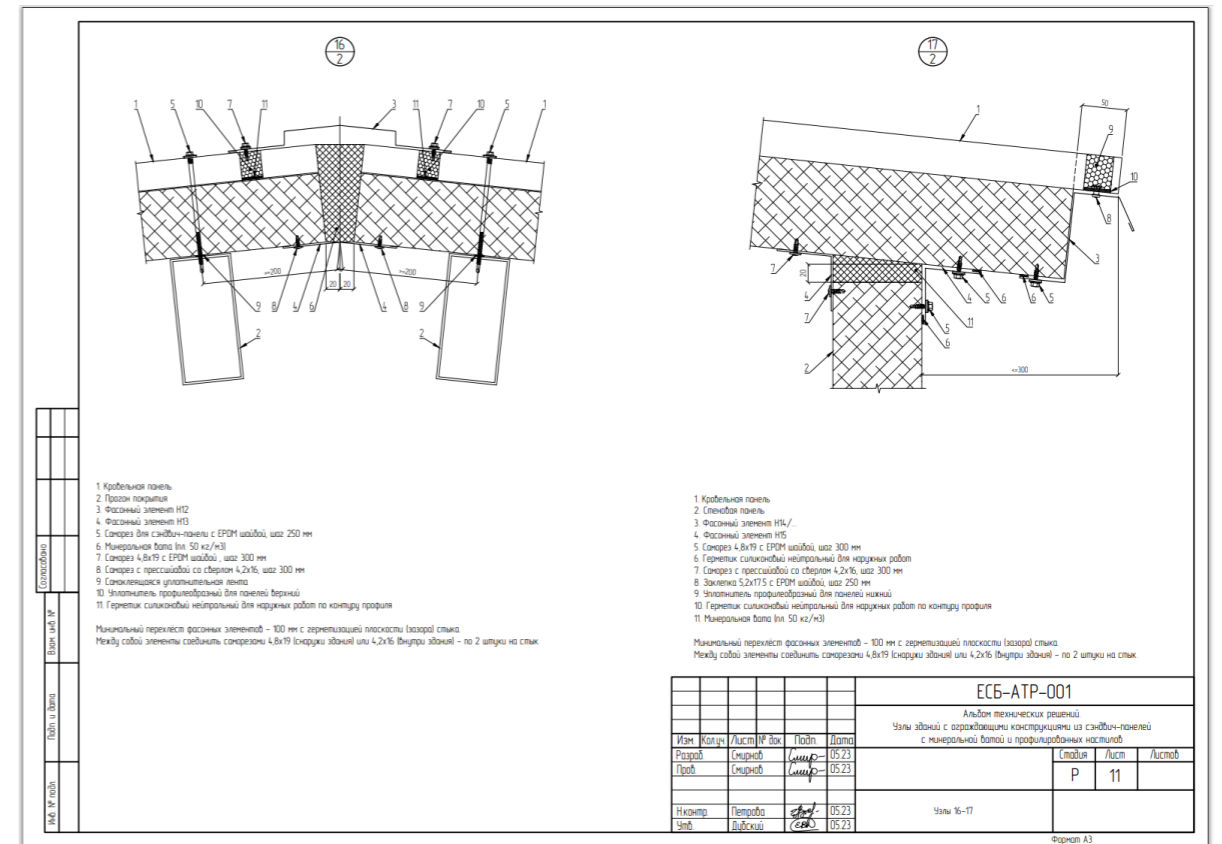

ПРИМЕР ПРОЕКТНОЙ ДОКУМЕНТАЦИИ АР: ФАСАДЫ

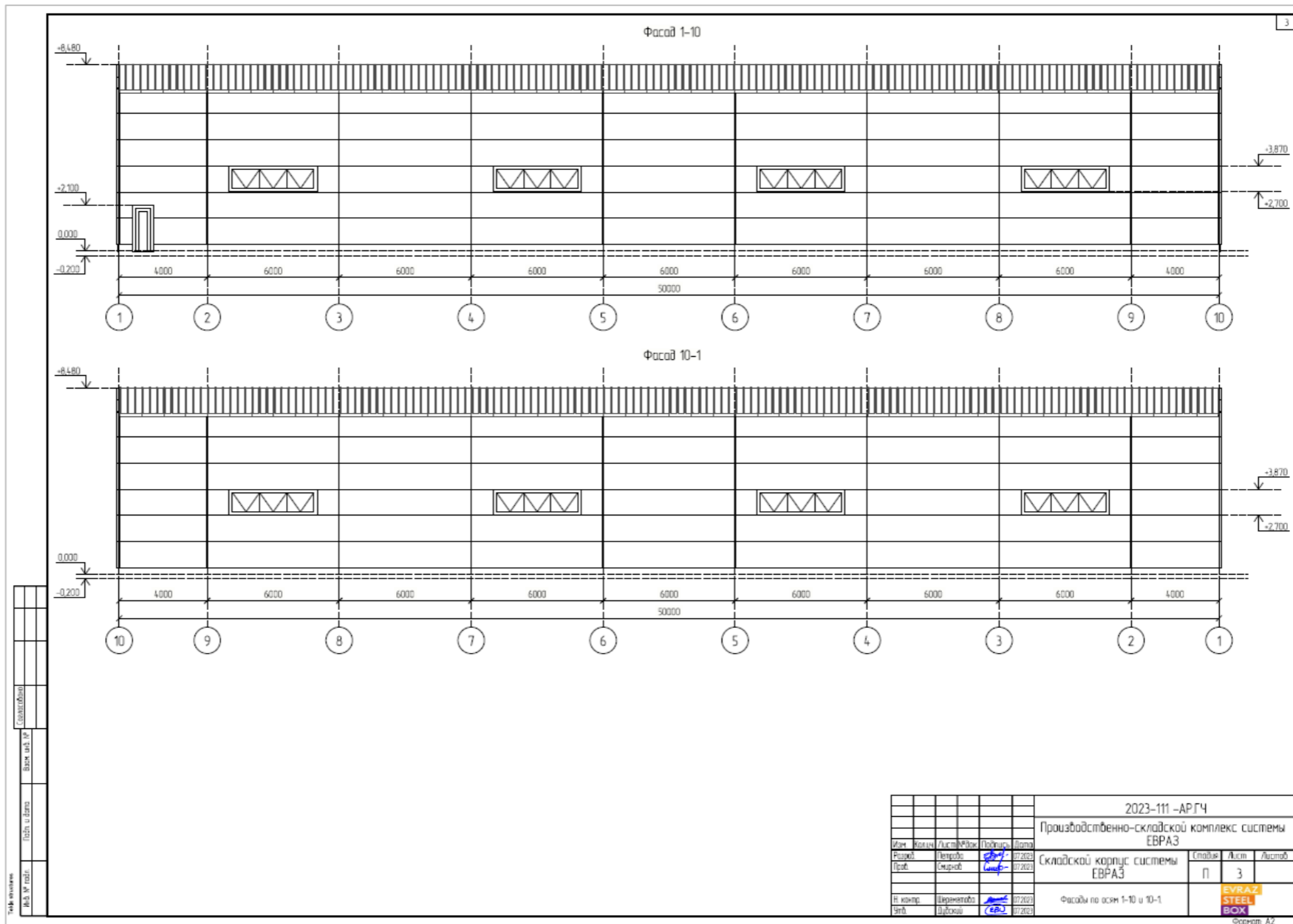

ПРИМЕР ПРОЕКТНОЙ ДОКУМЕНТАЦИИ: IFC-МОДЕЛЬ

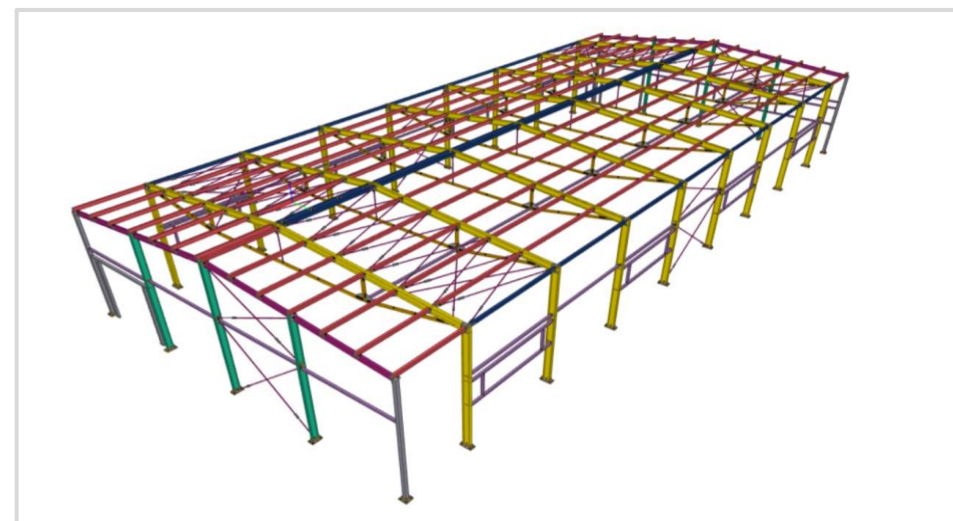
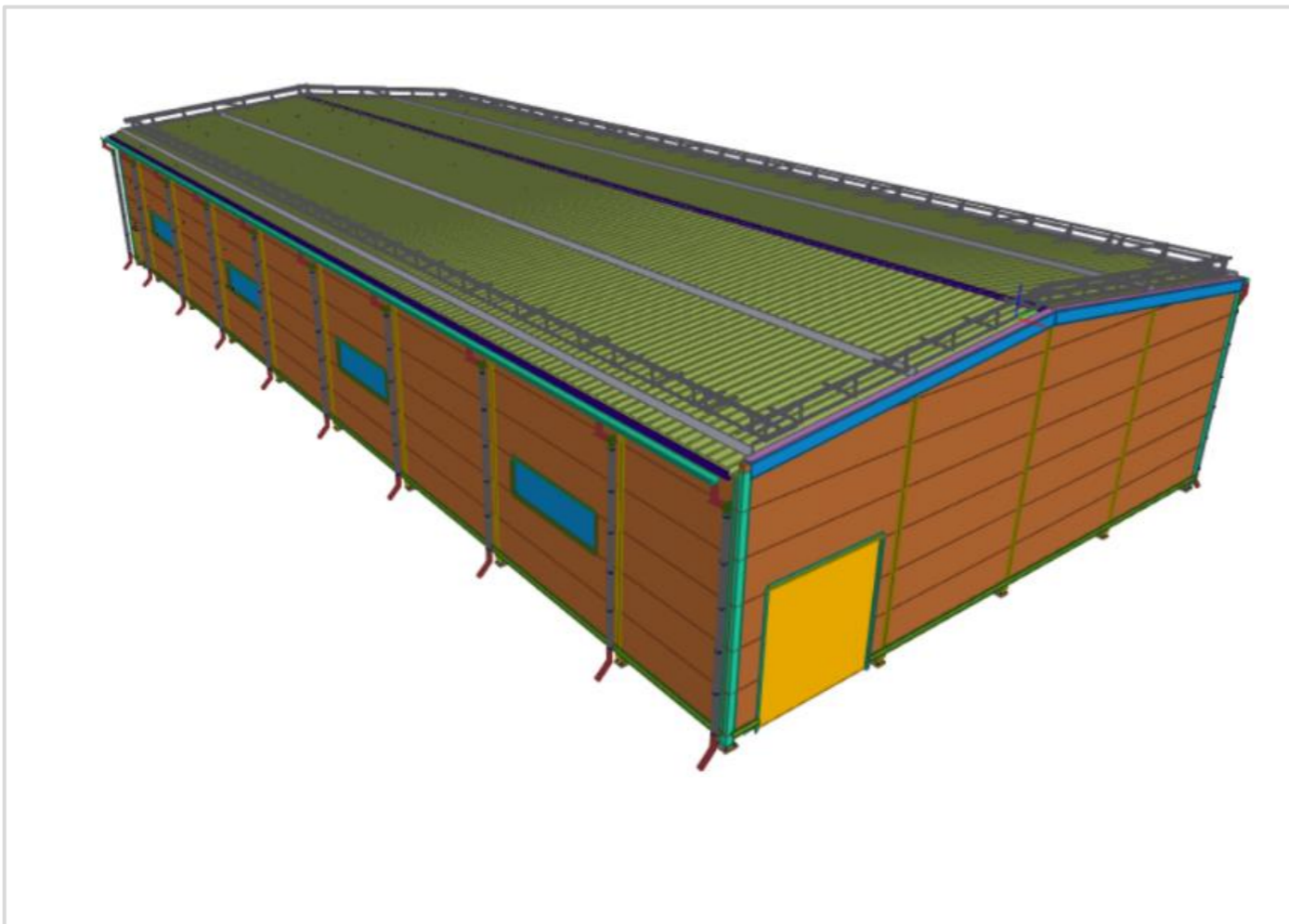

БЫСТРОЕ СТРОИТЕЛЬСТВО НАЧИНАЕТСЯ С БЫСТРОГО ПРОЕКТИРОВАНИЯ!



ВСЕГО ЗА **2** РАБОЧИХ ДНЯ

с момента оплаты счета

и **9 998** ₺

вы получите:

проектную документацию раздела КР
+ IFC модель для зданий
по серии BOX EXPRESS

Интересно? Позвоните по номеру:

+7 495 023 60 90

ПОЧЕМУ КОМПАНИЯ EVRAZ STEEL BOX?

О КОМПАНИИ

**EVRAZ
STEEL
BOX**

EVRAZ STEEL BOX – разработчик и поставщик полнокомплектных быстровозводимых зданий на металлическом каркасе через цифровую платформу BOX EXPRESS для предприятий, занятых в промышленности, сельском хозяйстве, индустрии транспорта, торговле и спорте.

EVRAZ STEEL BOX входит в состав ЕВРАЗ – одного из крупнейших мировых производителей стали.

30+

партнеров-заводов
металлоконструкций

>90

сертифицированных партнеров-строителей
на территориях РФ и СНГ

<20 минут

формирование комплекта чертежей
КМ, КЖ, ОК, КМД базе BOX EXPRESS

45 дней

готовое здание с монтажом,
спроектированное на базе BOX EXPRESS

**ЕВРАЗ**

ЕВРАЗ – вертикально-интегрированная металлургическая компания, лидер на рынке стального проката для инфраструктурных проектов.

Позиции ЕВРАЗ на российском рынке

- **1 место** на рынке строительного проката
- **1 место** на рынке фасонного проката

\$14.16 млрд. выручка ЕВРАЗ в 2021 г.

**EVRAZ
STEEL
BOX**

ПРЕИМУЩЕСТВА РАБОТЫ С EVRAZ STEEL BOX



Цифровая платформа сопровождения



Фиксация цены



Сеть локальных партнеров-строителей

НАДЕЖНОСТЬ

EVRAZ STEEL BOX входит в состав ЕВРАЗ – одного из крупнейших производителей стали в мире, лидера на рынках стального проката для инфраструктурных проектов.

СКОРОСТЬ

Существенное сокращение времени на проектирование, благодаря не имеющей аналогов цифровой платформе BOX EXPRESS, что обеспечивает сокращение общего срока реализации проекта и ввода в эксплуатацию.

СТАБИЛЬНОСТЬ

Прозрачные и понятные условия реализации проекта. До 90 дней фиксации цены стоимости комплекта здания. Банковская гарантия возврата авансового платежа

КАЧЕСТВО

Широкая сеть партнеров-строителей по всей территории России и СНГ, прошедших строгий отбор и подтвердивших свою высокую квалификацию

EVRAZ
STEEL
BOX

**БЫСТРОЕ СТРОИТЕЛЬСТВО НАЧИНАЕТСЯ
С БЫСТРОГО ПРОЕКТИРОВАНИЯ!**

8 495 023 60 90

8 800 302 96 86

115114, г. Москва, ул. Летниковская, 10, стр.4

www.evrazsteelbox.ru

sales.box@evrazsteelbox.ru